

Präsentation zum Thema Vortrag
Organisation mehrerer Arms mit 1 Systemeinheit

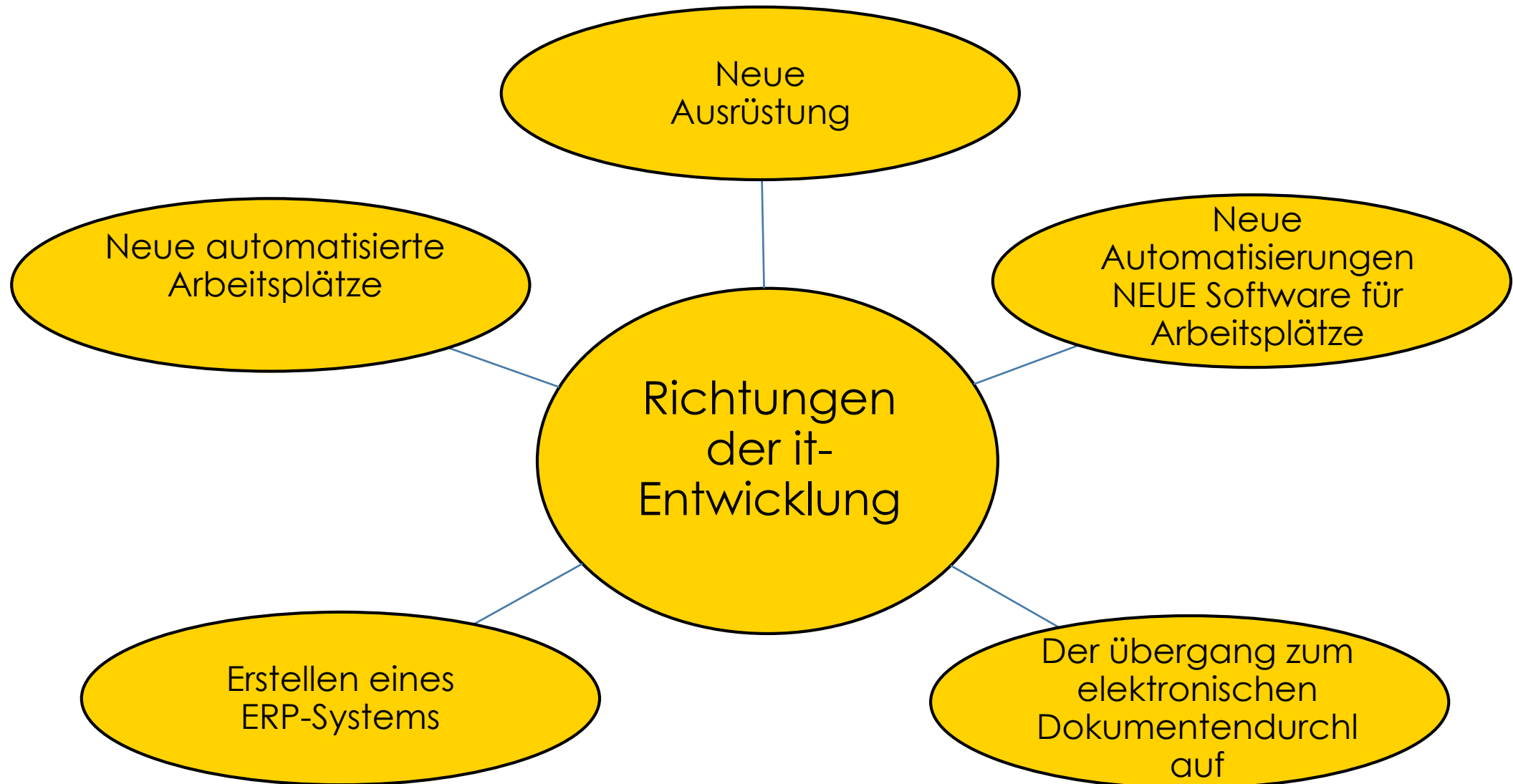

Berichterstatter:
Ingenieur OIT JSC "82 SRZ" Egoshin Pi

Die Richtungen IT der Entwicklung der AG " 82 SRZ»



Probleme mit der IT-Abteilung



Budgetknappheit



Begrenzte Fristen



Moralischer und Physischer Verschleiß der Technik



Einfache Technik

Betrachtete Optionen

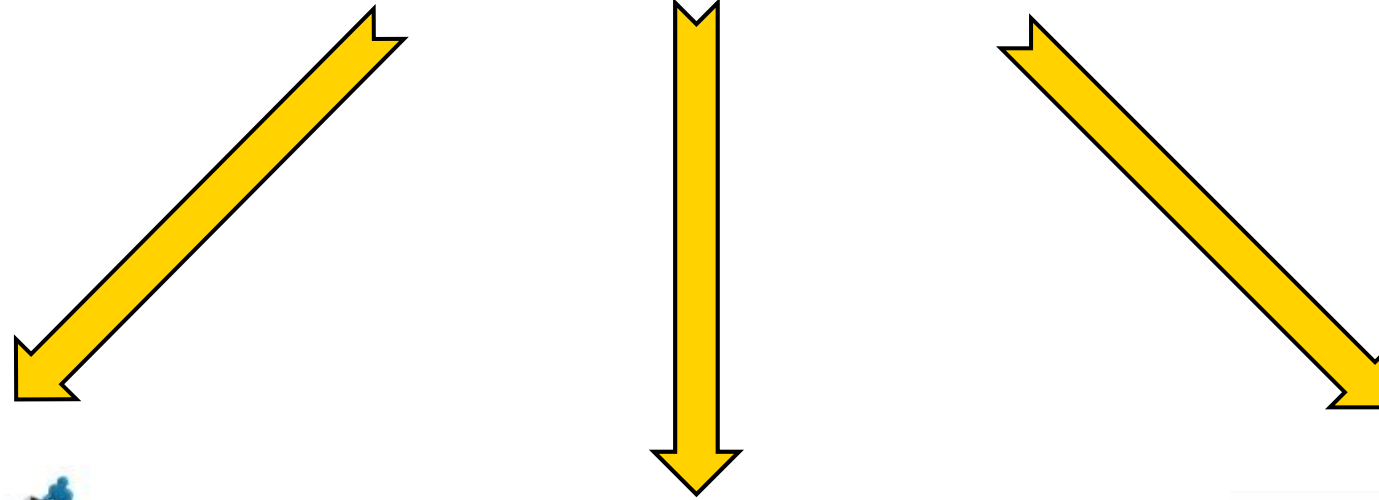

Terminalserver



Günstige PCs



Optimierung der
Verwendung von
systemblöcken

Hintergrund des Pilotprojekts

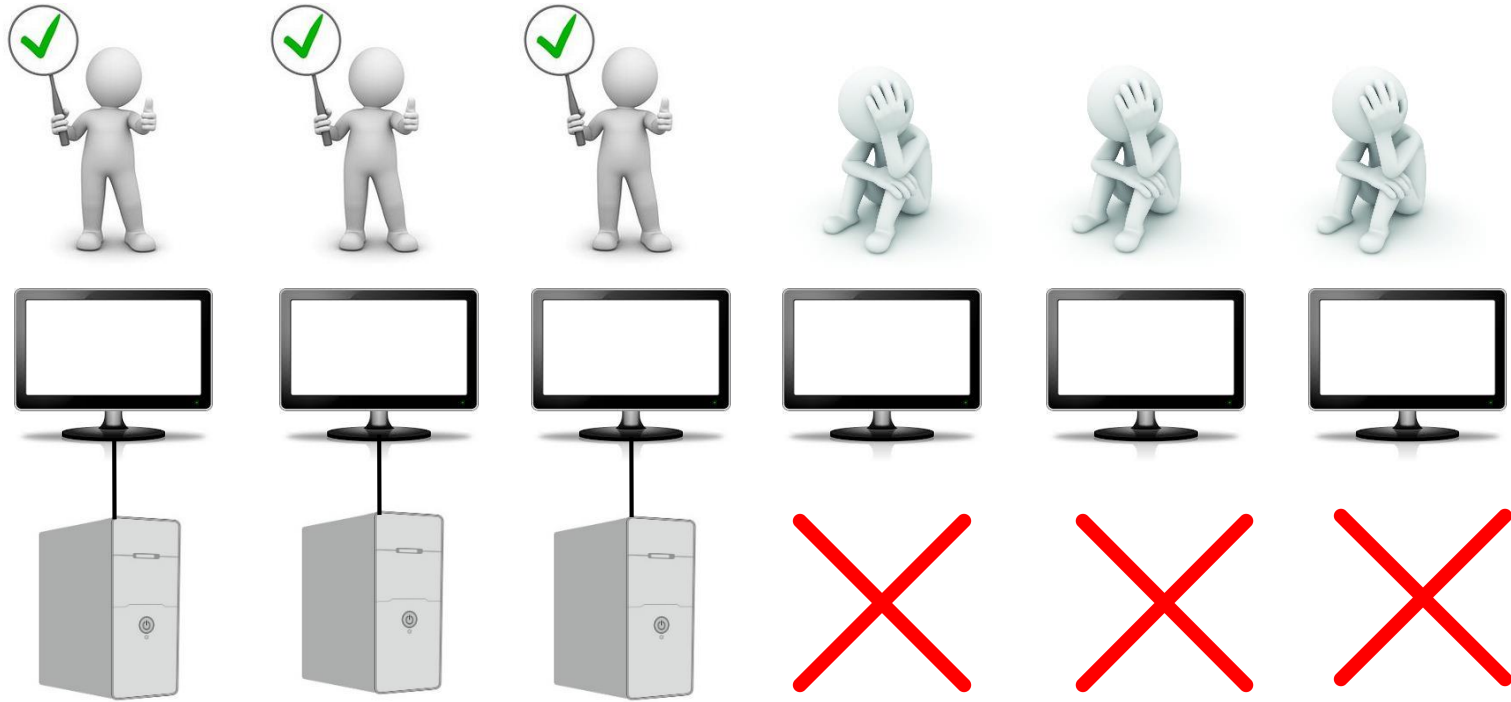

Testen der neuen Organisation APM

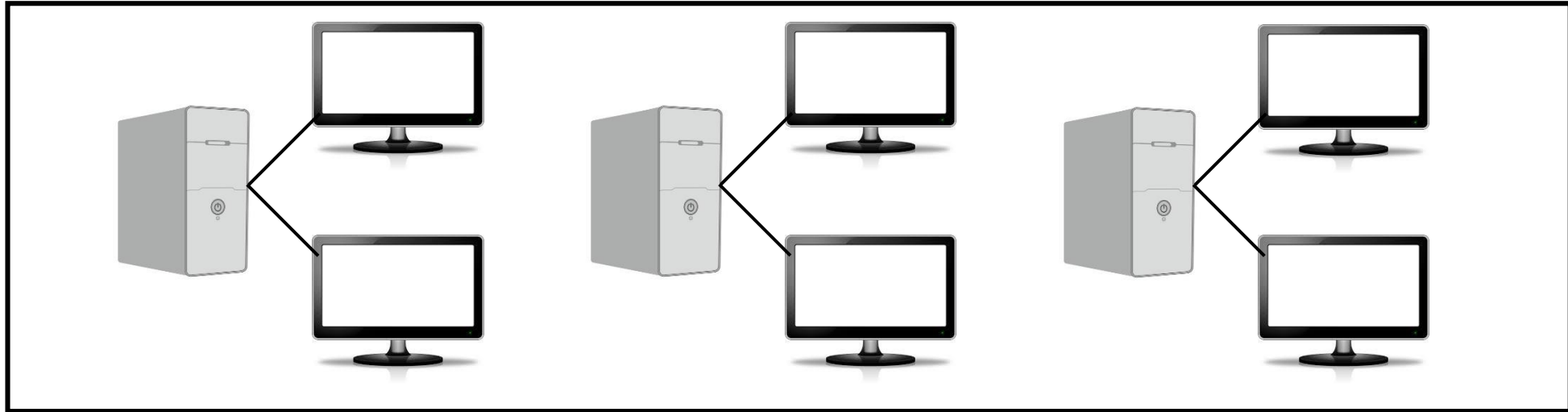

Marktanalyse NACH



Auswahl DER Software für das Pilotprojekt



ASTER — ein Programm, mit dem Sie mehrere Arbeitsplätze auf der Grundlage eines einzelnen Systemblocks erstellen können. ASTER es ist eine Softwarelösung und verwendet keine Thin Clients oder terminalstationen.

Um jeden Arbeitsplatz zu organisieren, wird ein zusätzlicher Monitor (TV), eine Tastatur und eine Maus an den Computer angeschlossen. Nach der Installation und dem Start, ASTER zeigt auf jedem Monitor einen eigenen Desktop an, der unabhängig von anderen Arbeitsplätzen verwendet werden kann.

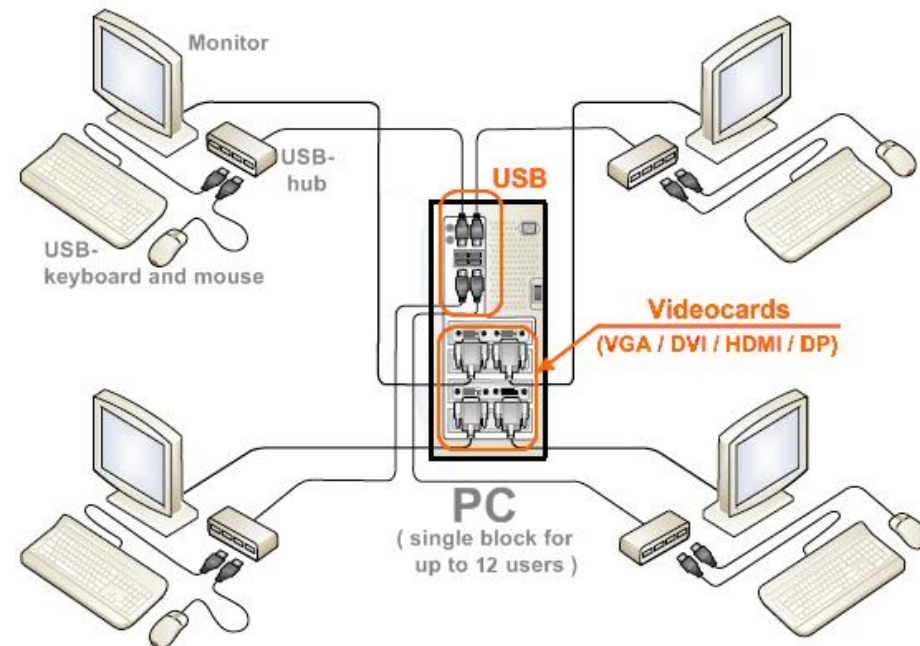

Die Zusammensetzung des Einkaufes für das Pilotprojekt

PC-Eigenschaften:

- Intel i3 Prozessor der 4. Generation 3,7 GHz;
- * 8 Gb RAM (DDR3);
- * Integrierte Grafikkarte (HDMI, DVI, VGA);
- 120 GB SSD solid State Drive;
- * Stromversorgung 450 W;
- * 21,5" FHD Monitor;
- Tastatur;
- Maus;

Software:

- Microsoft Windows 7 x64 Professional;
- Microsoft Office 2016 Standard;
- Antivirus;

Die Gesamtzahl der Sätze-10 Stücke
Gesamtkosten-596 100 Rubel. Anzahl der
ARM-10 Stücke

Für das Projekt wurde dokumentiert:

- * 21,5" FHD Monitor;
- Tastatur;
- Maus;
- SOFTWARE ACTEP

Die Gesamtzahl der Sätze beträgt 10
Stück. Die Kosten für den Kauf – 105 000
Rubel.

Die Gesamtkosten betragen 701
100 Rubel. Die Anzahl der ARM-20
Stücke.

Organisationskosten 2 APM

Einmalige Kosten

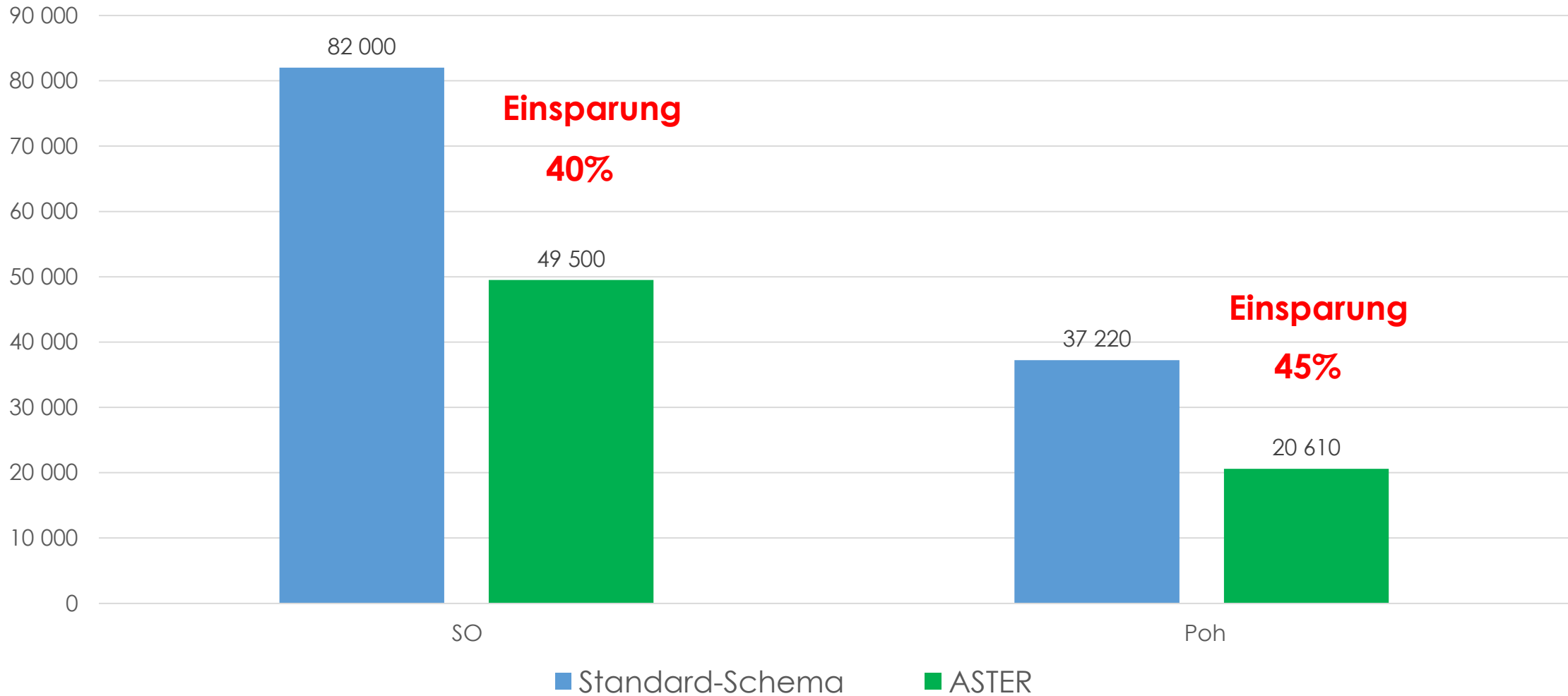

Organisationskosten APM

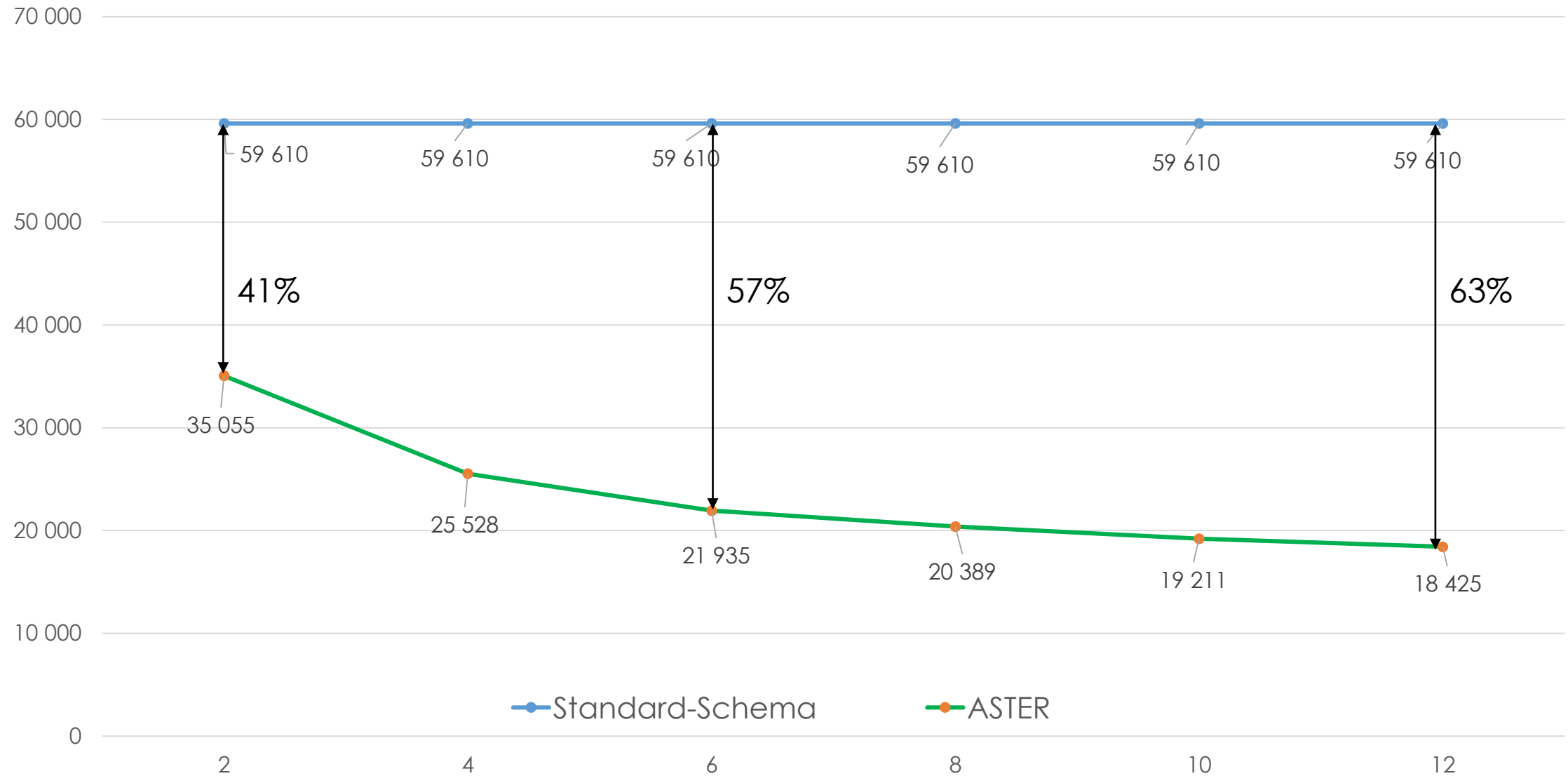

Unterkunft für 12 Personen

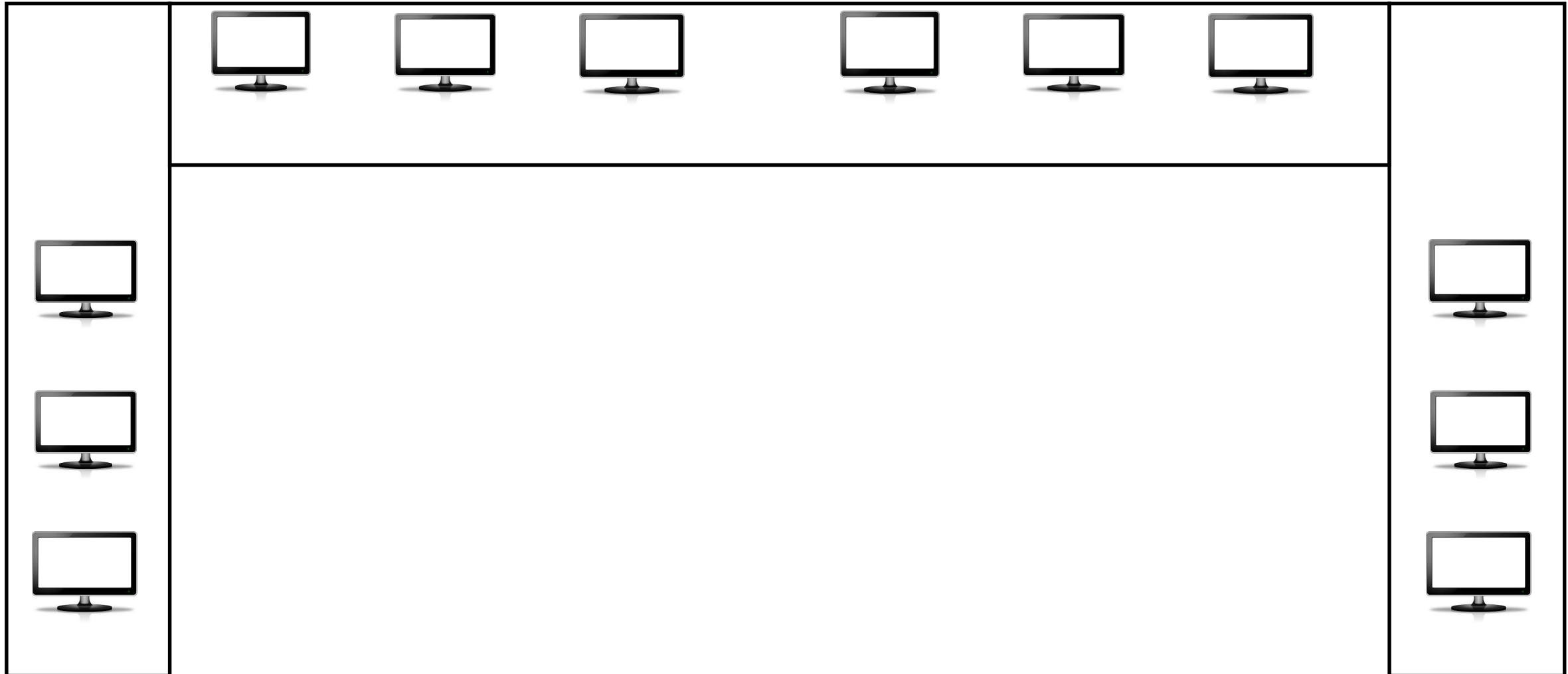

Einsparungen bei der Organisation APM

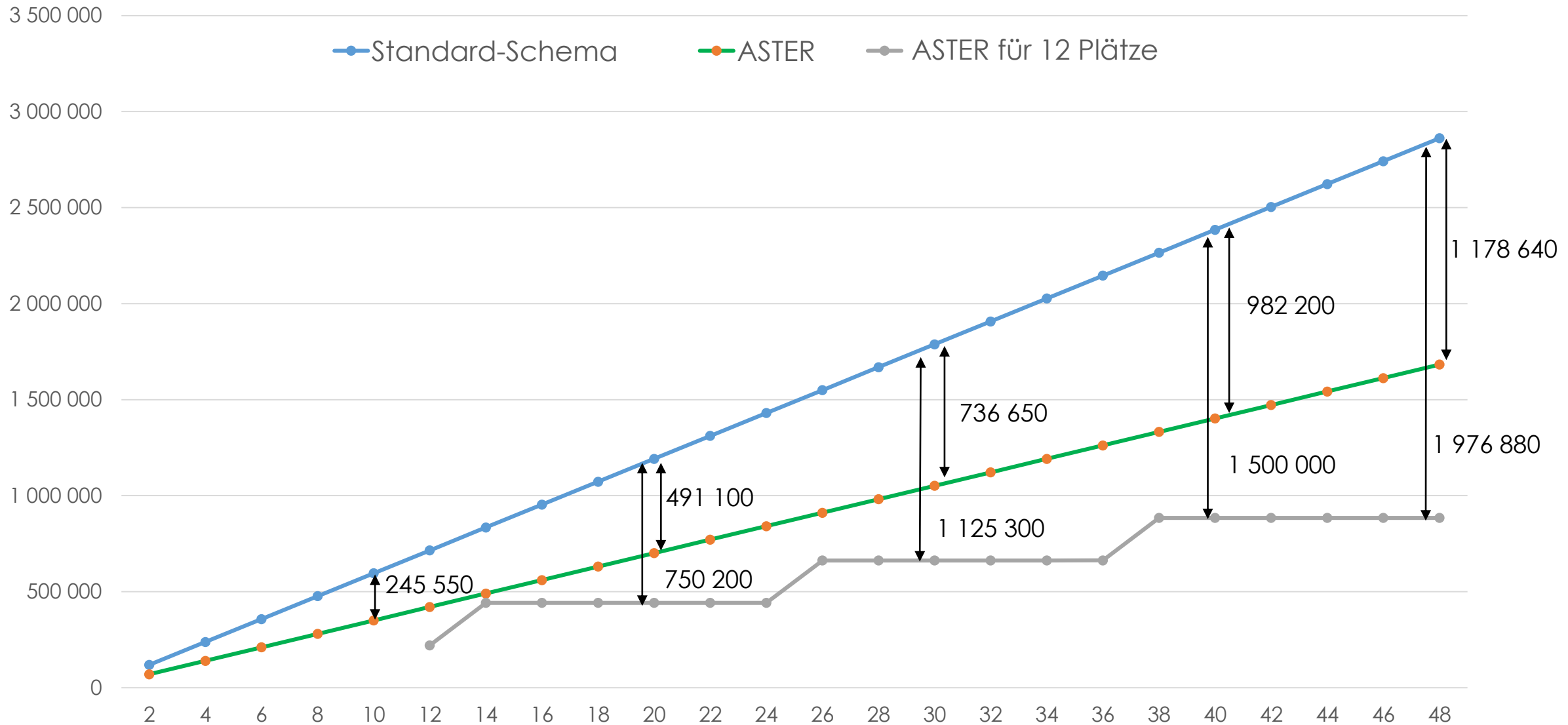

Vorteile der Verwendung der SOFTWARE ASTER



Einsparung



Reduzierung von Ausfallzeiten



Ökologie



Bis zu 12 Arbeitsplätze

Nachteile der Verwendung SOFTWARE ASTER



Einschränkungen der Remoteverwaltung



PC-Prävention



Schwache Flexibilität bei der Platzierung

Schlußfolgerung

Nach den Ergebnissen des Pilotprojekts, alle vor-und Nachteile analysiert SOFTWARE ASTER, es wurde über die Zweckmäßigkeit seiner Verwendung bei der weiteren Organisation von neuen Arbeitsplätzen im Unternehmen entschieden.





Спасибо за внимание!

Vielen Dank für Ihre Aufmerksamkeit!