

Презентация к докладу по теме  
Организация нескольких АРМ с использованием 1 системного блока



Докладчик:  
Инженер ОИТ АО «82 СРЗ» Егошин П.И.



# Проблемы встающие перед IT отделом



Нехватка бюджета



Ограниченные сроки



Моральный и физический износ техники



Простой техники

## Рассматриваемые варианты

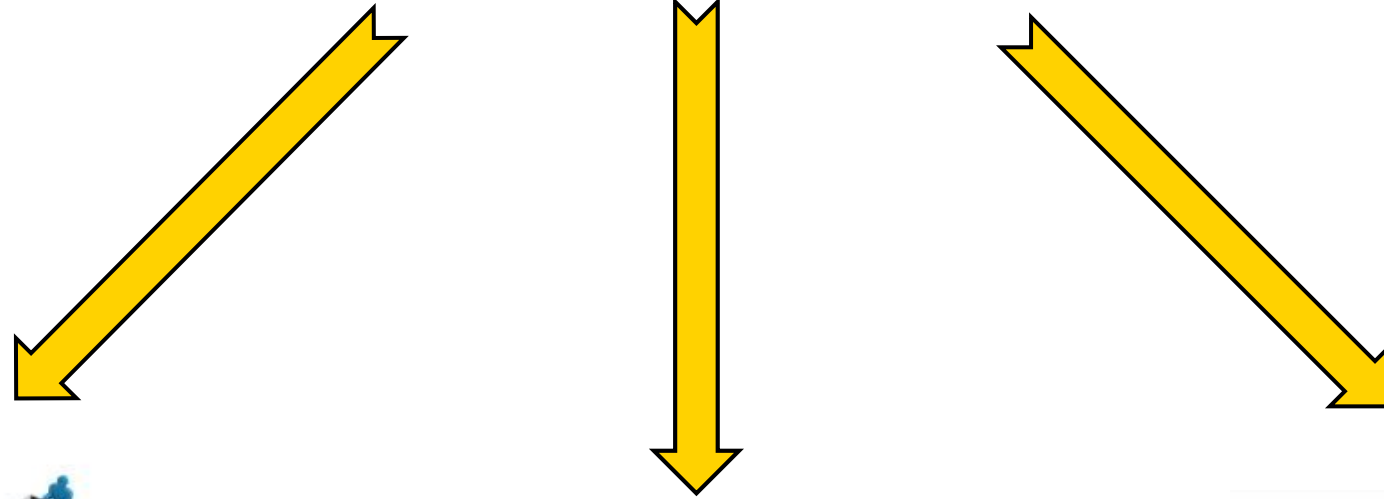

Терминальный сервер



Дешёвые ПК



Оптимизация использования системных блоков

# Предпосылка пилотного проекта

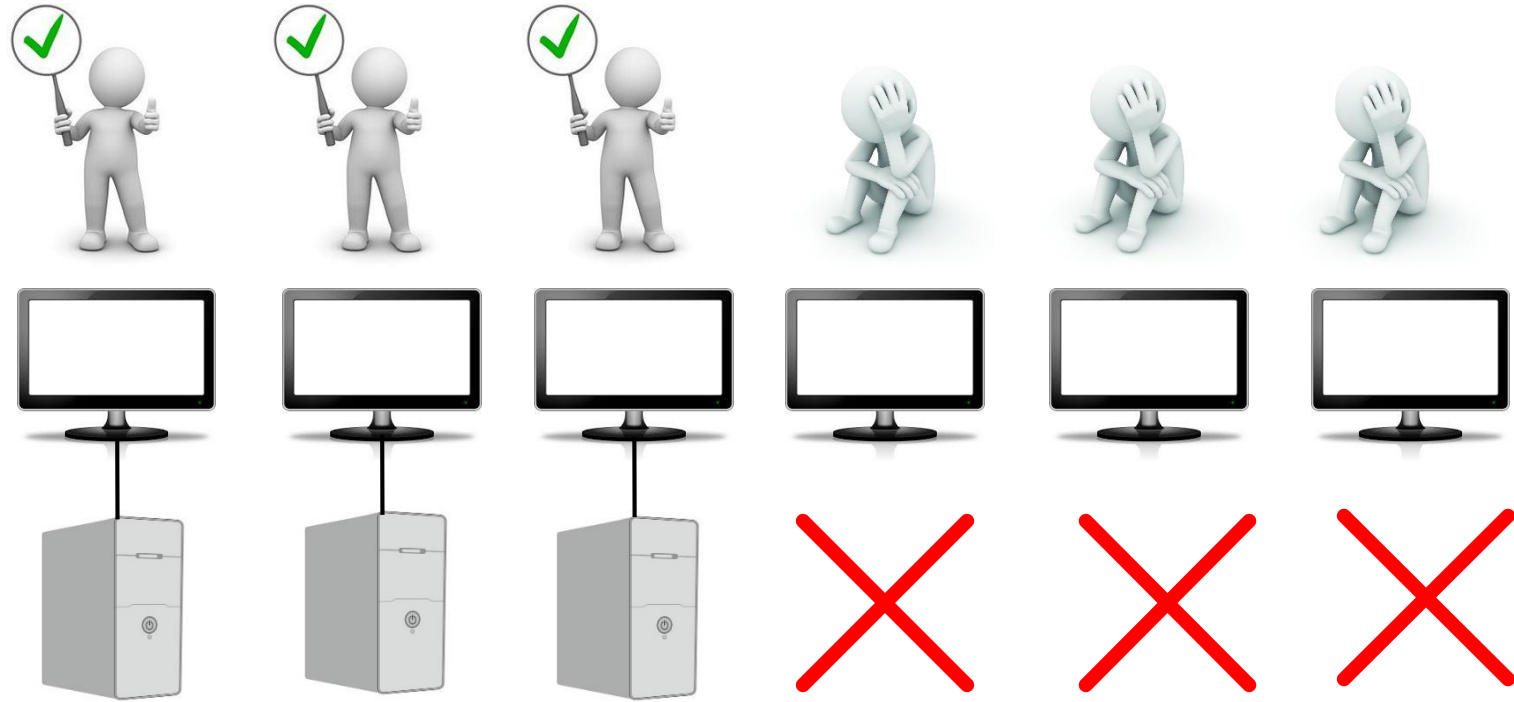

# Пробное использование новой организации АРМ

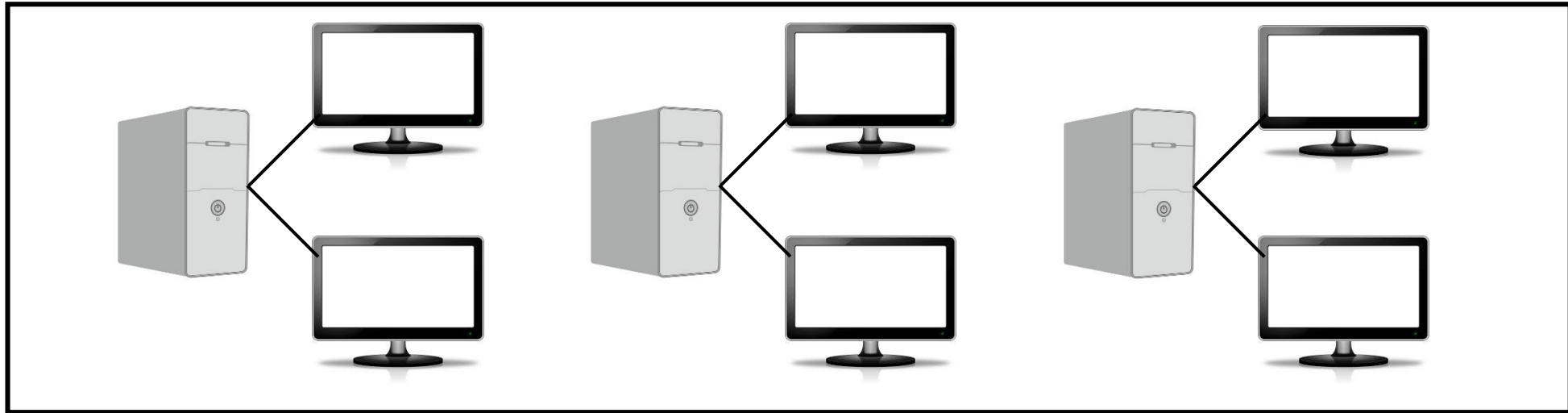

# Анализ рынка ПО



# Выбор ПО для пилотного проекта



АСТЕР — программа, позволяющая создать несколько рабочих мест на базе одного системного блока. АСТЕР является программным решением и не использует тонкие клиенты или терминальные станции.

Для организации каждого рабочего места к компьютеру подключается дополнительный монитор (телевизор), клавиатура, и мышь. После установки и запуска, АСТЕР отобразит на каждом мониторе свой рабочий стол, который можно использовать независимо от других рабочих мест.

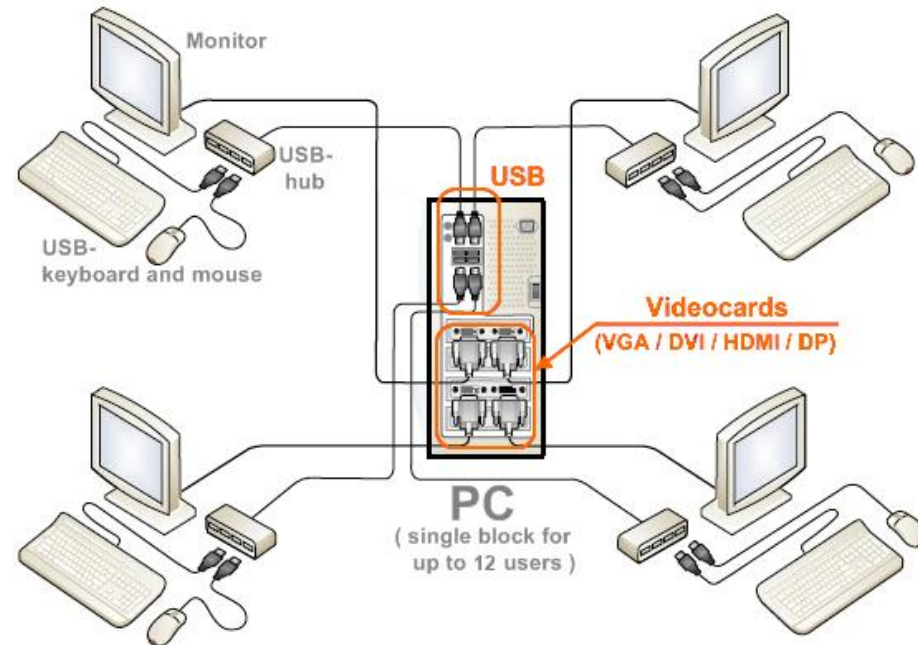



# Состав закупки для пилотного проекта

## Характеристики ПК:

- Процессор Intel i3 4-го поколения 3,7 GHz;
- Оперативная память на 8 Gb (DDR3);
- Встроенная видеокарта (HDMI, DVI, VGA);
- Твердотельный накопитель SSD на 120 GB;
- Блок питания 450 W;
- Монитор 21,5" FHD;
- Клавиатура;
- Мышь;

## Программное обеспечение:

- Microsoft Windows 7 x64 Professional;
- Microsoft Office 2016 Standard;
- Antivirus;

Общее количество комплектов – 10 шт.

Общая стоимость – 596 100 руб.

Количество АРМ – 10 шт.

## Для проекта было докуплено:

- Монитор 21,5" FHD;
- Клавиатура;
- Мышь;
- ПО АСТЕР

Общее количество комплектов – 10 шт.

Стоимость дозакупки – 105 000 руб.

Общая стоимость – 701 100 руб.

Количество АРМ – 20 шт.

# Затраты на организацию 2 АРМ

## Единовременные затраты

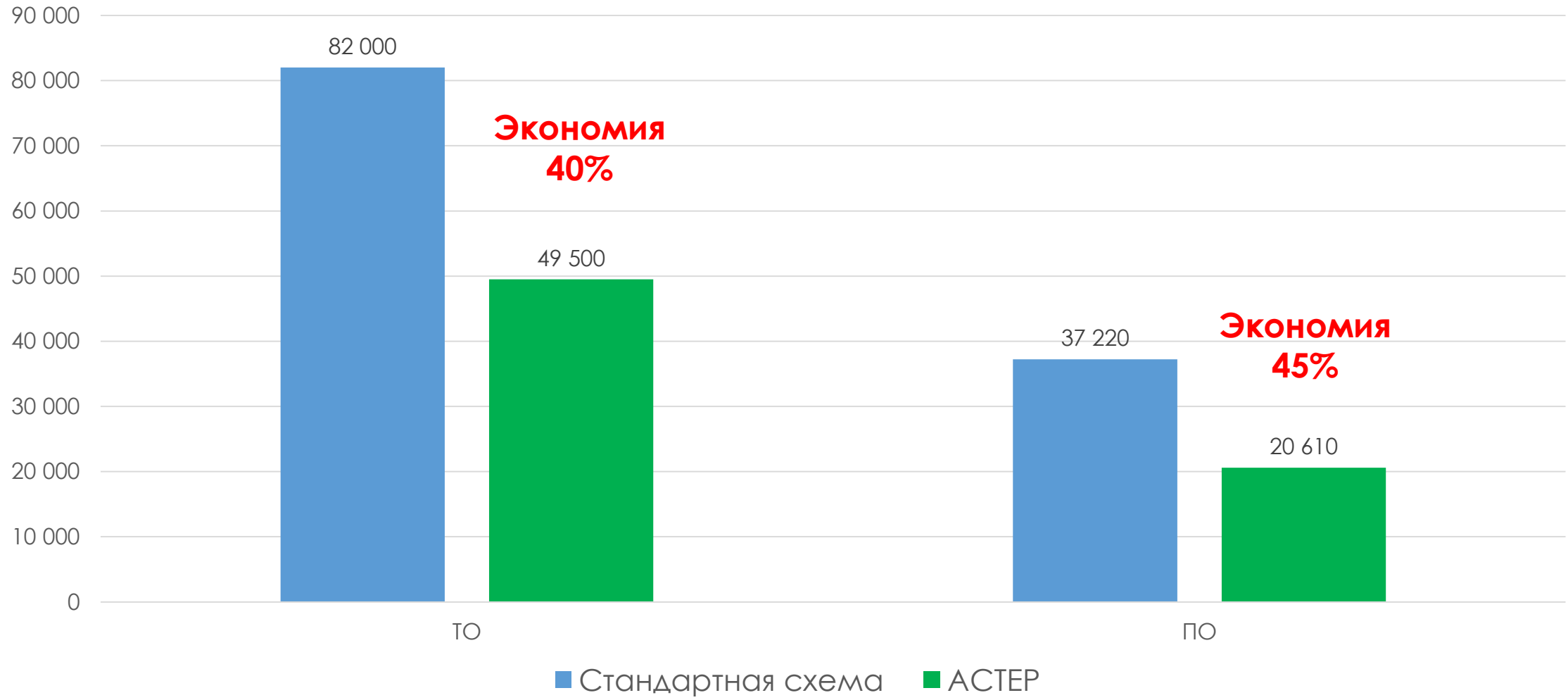

# Затраты на организацию АРМ

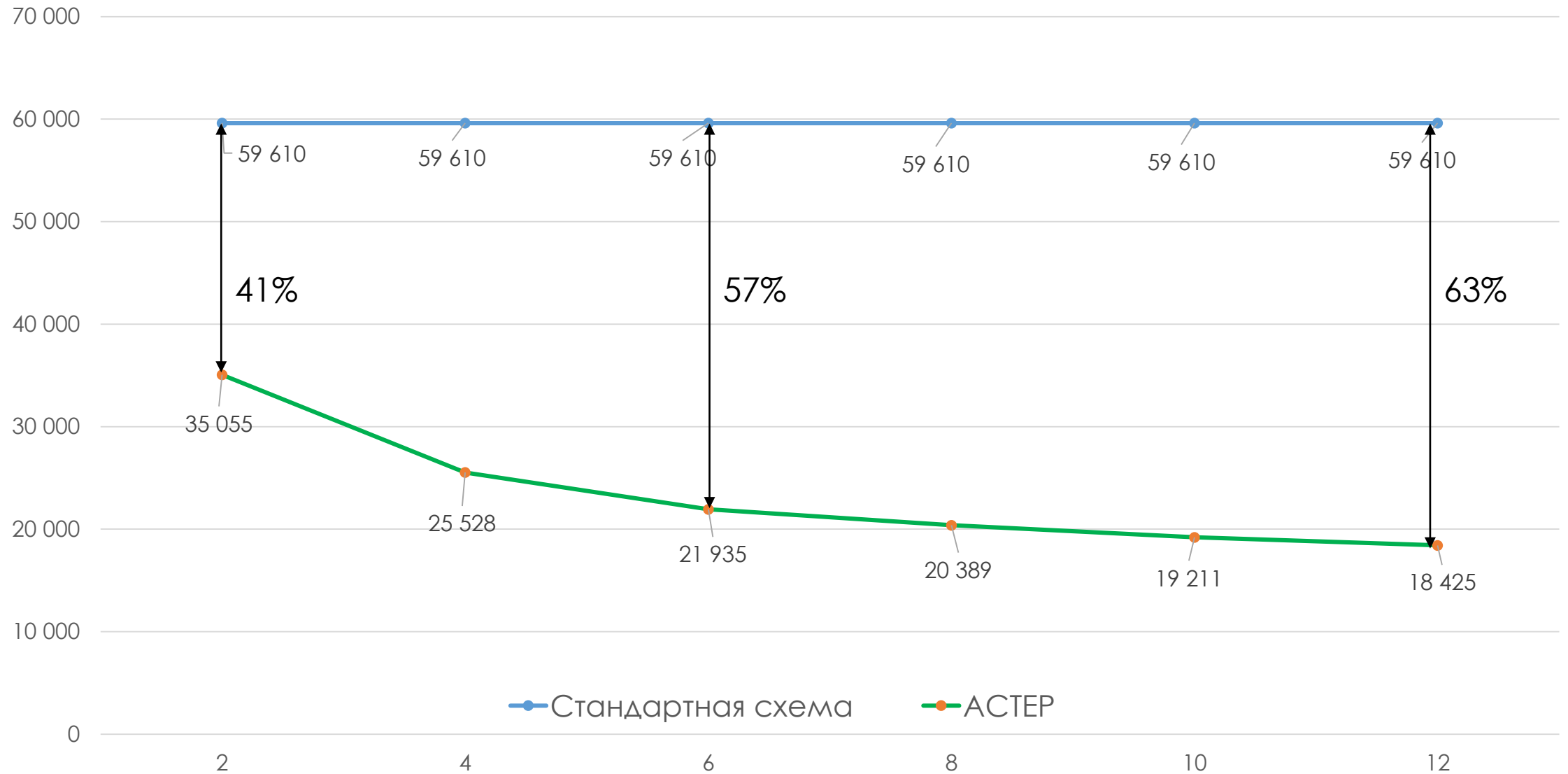

# Вариант размещения 12 мест

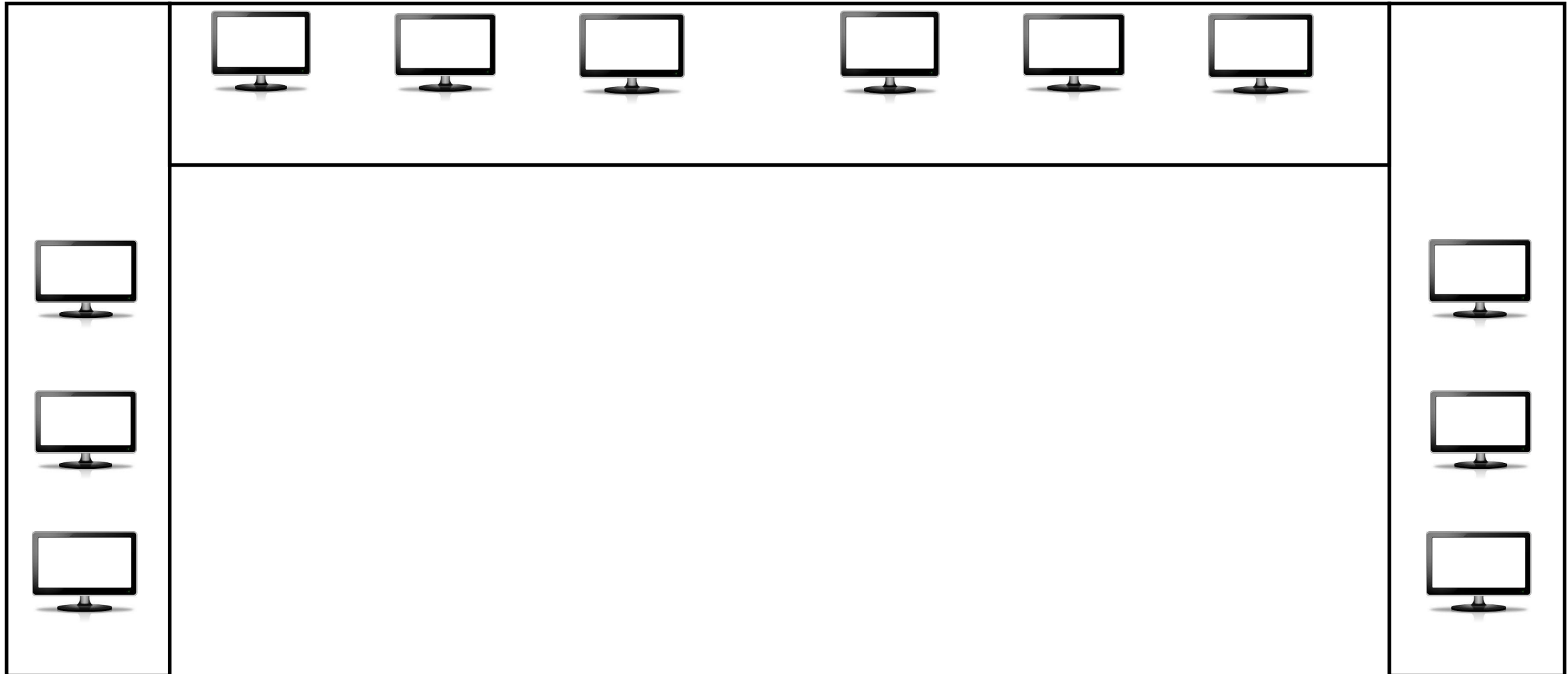

# Экономия на организации АРМ

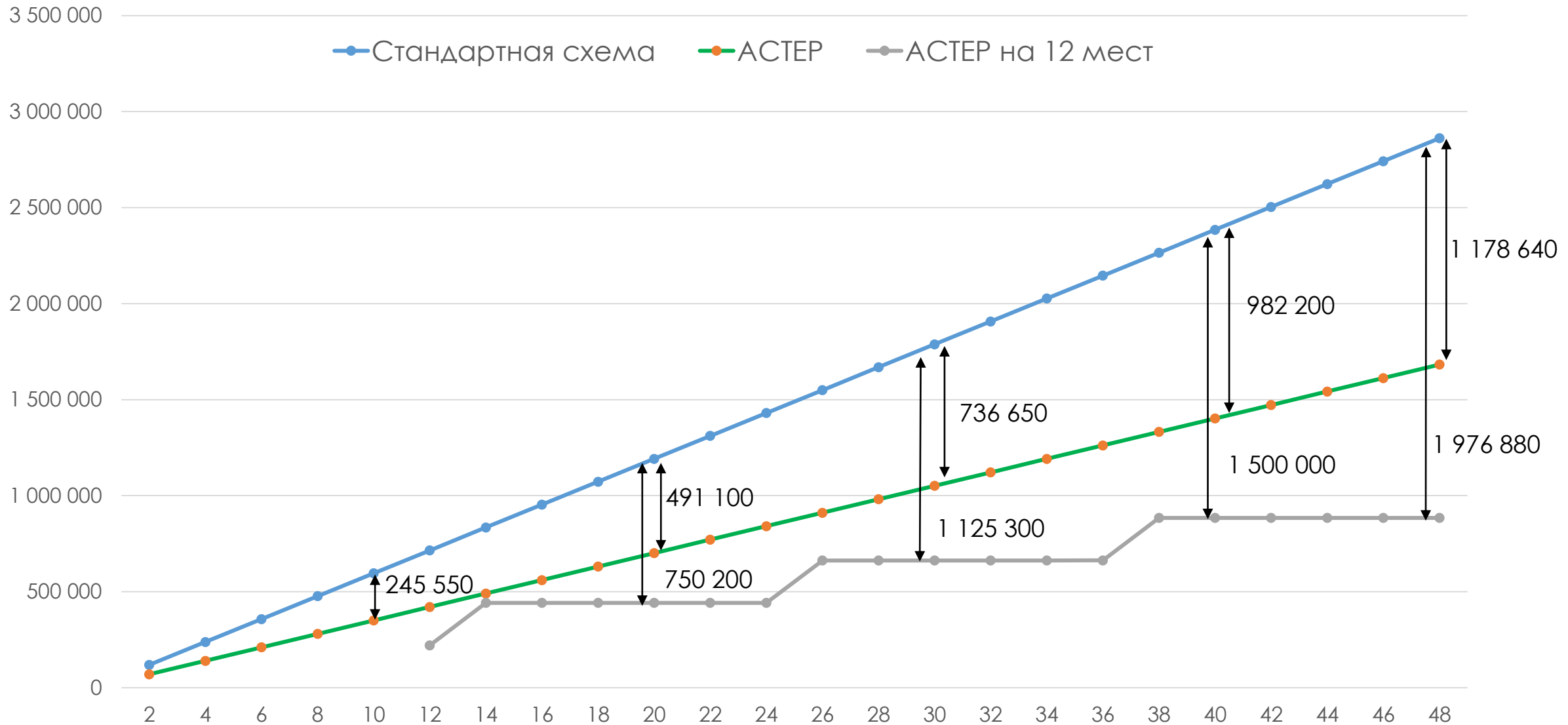

# Преимущества использования ПО АСТЕР



Экономия



Сокращение времени простоя оборудования



Экология



До 12 рабочих мест

# Недостатки использования ПО АСТЕР



Ограничения удалённого администрирования



Профилактика ПК



Слабая гибкость в размещении

# Заключение

По результатам пилотного проекта, проанализировав все преимущества и недостатки ПО АСТЕР, было принято решение о целесообразности его использования при дальнейшей организации новых рабочих мест на предприятии.







Спасибо за внимание!